

دليل الخدمة Dell™ Vostro™ A840/A860

[المعالج](#)
[محرك الأقراص الصلب](#)
[البطارية الخلفية الصغيرة](#)
[محرك الأقراص الضوئية](#)
[مكبر الصوت](#)
[بطاقة داخلية مزودة بتقنية Bluetooth® للاتصال](#)
[لوحة النظام](#)
[مجموعة مزلاج البطارية](#)
[تحديث BIOS](#)

[قبل أن تبدأ](#)
[غطاء الوحدة](#)
[وحدة الذاكرة](#)
[بطاقات Mini-Cards](#)
[غطاء التحكم المركزي](#)
[لوحة المفاتيح](#)
[الشاشة](#)
[مسند راحة اليد](#)
[مروحة النظام](#)
[المشغل الحراري للمعالج](#)

الملاحظات والإشعارات والتنبيهات

 **ملاحظة:** تشير ملاحظة إلى المعلومات الهامة التي تساعدك في الحصول على أقصى استفادة من جهاز الكمبيوتر لديك.

 **إشعار:** تشير كلمة "إشعار" إلى احتمال حدوث تلف بالأجهزة أو فقد بيانات وتعلمك بكيفية تجنب المشكلة.

 **تنبيه:** يشير التنبيه إلى احتمال حدوث ضرر بالملحقات أو إصابة شخصية أو وفاة.

المعلومات الواردة في هذه الوثيقة عرضة للتغيير دون إشعار.
© 2008 Dell Inc. كافة الحقوق محفوظة.

يُمنع منعاً باتاً إجراء أي نسخ لهذه المواد بأي شكل من الأشكال بدون إذن كتابي من شركة Dell Inc.

العلامات التجارية الواردة في هذا النص: تعبر Dell, وشعار DELL, Vostro! علامت تجارية لشركة Dell Inc. هي علامة تجارية مسجلة لشركة Bluetooth SIG, Inc. ويتم استخدامها من جانب شركة Dell بترخيص. Microsoft Windows! Windows Vista! start! Windows Vista! أو علامات تجارية أو علامات تجارية مسجلة لشركة Microsoft Corporation في الولايات المتحدة و/أو الدول الأخرى.

قد يتم استخدام علامات تجارية وأسماء تجارية أخرى في هذا المستند للإشارة إلى الكيانات المالكة لهذه العلامات وال

تأ. تملك شركة Dell Inc. أي سمي من جانبها لامتلاك علامات تجارية أو أسماء تجارية بخلاف تلك الخاصة بها.

موديل PP37L و PP38L

سبتمبر 2008 مراجعة A01

غطاء الوحدة

Dell™ Vostro™ A840/A860 دليل الخدمة

[إزالة غطاء الوحدة](#)

[إعادة تركيب غطاء الوحدة](#)

⚠ تنبيه: قبل أن تبدأ العمل بداخل الكمبيوتر، يرجى قراءة معلومات الأمان الواردة مع جهاز الكمبيوتر. لمزيد من المعلومات حول أفضل ممارسات الأمان، انظر الصفحة الرئيسية لسياسة الالتزام بالقوانين على www.dell.com/regulatory_compliance.
⚡ إشعار: لتجنب تفريغ الشحنات الإلكترونية، قم بتوصيل نفسك بطرف أرضي باستخدام شريط تأريض للمعصم أو بلمس سطح معدني غير مطلي من وقت لآخر (مثل موصل على الجانب الخلفي من الكمبيوتر).

إزالة غطاء الوحدة

1. اتبع الإجراءات المذكورة في [قبل أن تبدأ](#).

2. قم بقلب الكمبيوتر.

3. قم بفتح المسمارين من غطاء الوحدة.

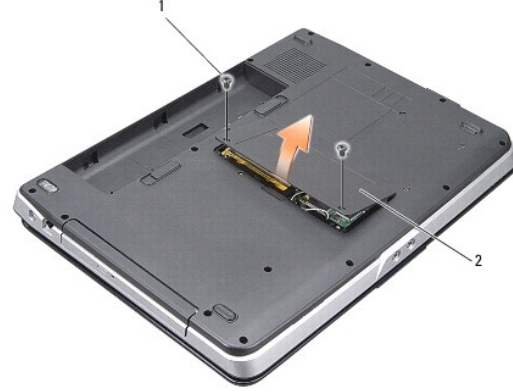

1	مسمار غطاء الوحدة (2)	2	غطاء الوحدة
---	-----------------------	---	-------------

4. قم برفع غطاء الوحدة بعيداً عن الكمبيوتر.

إعادة تركيب غطاء الوحدة

1. أعد وضع غطاء الوحدة.

2. أعد تركيب المسمارين على غطاء الوحدة.

3. قم بإدخال البطارية في حاوية البطارية حتى تستقر في موضعها.

مجموعة مزلاج البطارية Dell™ Vostro™ A840/A860 دليل الخدمة

إزالة مجموعة مزلاج البطارية

إعادة تركيب وحدة سقاطة البطارية

- ⚠️ **تنبيه:** قبل أن تبدأ العمل بداخل الكمبيوتر، يرجى قراءة معلومات الأمان الواردة مع جهاز الكمبيوتر. لمزيد من المعلومات حول أفضل ممارسات الأمان، انظر الصفحة الرئيسية لسياسة الالتزام بالقوانين على www.dell.com/regulatory_compliance.
- ⚡ **إشعار:** لتجنب تفرغ شحنة الكهرياء الاستاتيكية، قم بتأريض نفسك عن طريق استخدام عصابة اليد المضادة للكهرباء الاستاتيكية أو لمس أحد الموصلات الموجودة على الجزء الخلفي من جهاز الكمبيوتر بشكل دوري.

إزالة مجموعة مزلاج البطارية

1. اتبع الإرشادات الواردة في [فيل أن تبدأ](#).
 2. قم بإزالة لوحة النظام (انظر [لوحة النظام](#)).
 3. قم ب فك المسمار من مزلاج قفل البطارية وقم بإزالته.
 4. قم ب فك المسمار من مزلاج تحرير حاوية البطارية.
- ⚡ **إشعار:** قبل نزع زر تحرير البطارية، لاحظ توجيه الزر لضمان التثبيت الملائم عند إعادة تركيب الزر.
5. قم بتحريك مجموعة مزلاج البطارية تجاه اليمين لإزالتها.
 6. قم ب فك مفك المزلاج من المزلاج.

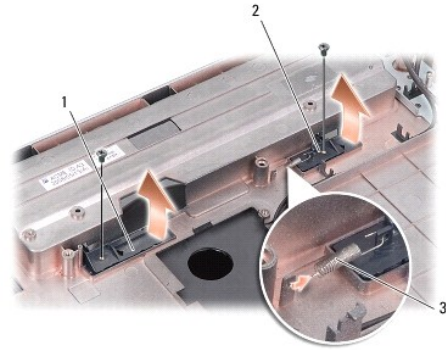

1	مزلاج تثبيت البطارية	2	مزلاج تحرير حاوية البطارية
3	مفك المزلاج		

إعادة تركيب وحدة سقاطة البطارية

⚡ **إشعار:** تأكد من أن مجموعة مزلاج البطارية موجهة بشكل صحيح. يجب أن تتجه فتحة الزر إلى أعلى عند تركيب المجموعة.

1. أعد تركيب المفك وتحريك مجموعة مزلاج البطارية إلى موضعها.
2. أعد تركيب المسمارين مع إحكام تثبيتهما.
3. أعد تركيب لوحة النظام (انظر [إعادة تركيب لوحة النظام](#)).
4. قم بإدخال البطارية في حاوية البطارية حتى تستقر في موضعها.

[رجوع إلى صفحة المحتويات](#)

قبل أن تبدأ

Dell™ Vostro™ A840/A860 دليل الخدمة

1. الأدوات الموصى بها

2. إيقاف تشغيل الكمبيوتر

3. قبل العمل داخل الكمبيوتر

يقدم هذا القسم الإجراءات اللازمة لإزالة المكونات وتثبيتها في جهاز الكمبيوتر. ما لم يتم توضيح غير ذلك، يفترض كل إجراء من الإجراءات توفر الشروط التالية:

1. قيامك بالإجراءات الواردة في [إيقاف تشغيل الكمبيوتر](#) و [قبل العمل داخل الكمبيوتر](#).
1. قيامك بقراءة معلومات الأمان الواردة مع الكمبيوتر.
1. من الممكن استبدال أحد المكونات أو 3 في حالة شرائه بصورة منفصلة 3 تركيبه من خلال اتباع إجراءات الإزالة بترتيب عكسي.

الأدوات الموصى بها

قد تتطلب الإجراءات الواردة في هذا المستند توفر الأدوات التالية:

1. مفك صغير مستوي الحافة
1. مفك Phillips
1. القرص المضغوط لبرنامج تحديث Flash BIOS

إيقاف تشغيل الكمبيوتر

ⓘ **إشعار:** لتفادي فقد البيانات، قم بحفظ كافة الملفات المفتوحة وإغلاقها، ثم إنهاء كافة البرامج المفتوحة قبل إيقاف تشغيل الكمبيوتر.

1. قم بإغلاق كافة الملفات المفتوحة وإنهاء جميع البرامج المفتوحة.
2. انقر فوق الزر **Start** (⏏)، وانقر فوق **السهم** ، ثم انقر فوق **Shut Down** (إغلاق).
3. تأكد من إيقاف تشغيل الكمبيوتر وجميع الأجهزة المتصلة به. إذا لم يتوقف الكمبيوتر والأجهزة المتصلة به عن العمل تلقائياً عند إيقاف تشغيل نظام التشغيل، فاضغط مع الاستمرار على زر الطاقة حتى يتم إيقاف تشغيل الكمبيوتر.

قبل العمل داخل الكمبيوتر

استخدم إرشادات الأمان التالية للمساعدة على حماية جهاز الكمبيوتر من أي تلف محتمل، وللمساعدة كذلك على ضمان أمانك الشخصي.

⚠ **تنبيه:** قبل أن تبدأ العمل بداخل الكمبيوتر، يرجى قراءة معلومات الأمان الواردة مع جهاز الكمبيوتر. لمزيد من المعلومات حول أفضل ممارسات الأمان، انظر الصفحة الرئيسية لسياسة الالتزام بالقوانين على www.dell.com/regulatory_compliance.

ⓘ **إشعار:** تعامل مع المكونات والبطاقات بحرص. لا تلمس المكونات أو الموصلات على البطاقة. امسك البطاقة من حوافها أو من دعامة التركيب المعدنية الخاصة بها. امسك المكونات، مثل المعالج من الحواف، وليس من السونن الموجودة به.

ⓘ **إشعار:** يجب ألا يقوم بإجراء الإصلاحات على جهاز الكمبيوتر إلا فني الخدمة المعتمد. لا يشمل الضمان أي تلف ناتج عن أعمال صيانة غير معتمدة من قبل Dell.

ⓘ **إشعار:** عندما تقوم بفصل أحد الكابلات، قم بسحبه من الموصل أو لسان المسحب، وليس من الكابل نفسه. يوجد في بعض الكابلات موصلات ذات ألسنة للتثبيت، فإذا كنت تقوم بفصل هذا النوع من الكابلات، اضغط على لسان التثبيت قبل فصل الكابل. أثناء قيامك بفصل الموصلات، حافظ على محاذاتها باستواء لتجنب تقي أي من مسامير الموصل. تأكد أيضاً من صحة اتجاه ومحاذاة كلا الموصلين قبل أن تقوم بتوصيل الكابل.

ⓘ **إشعار:** لتجنب تعرض الكمبيوتر للتلف، قم بالخطوات التالية قبل أن تبدأ في العمل داخل الكمبيوتر.

1. تأكد من استواء ونظافة سطح العمل لتجنب تعرض غطاء الكمبيوتر للخدش.
2. قم بإيقاف تشغيل الكمبيوتر (انظر [إيقاف تشغيل الكمبيوتر](#)).
- ⓘ **إشعار:** لفصل كابل شبكة، قم أولاً بفصل الكابل من الكمبيوتر، ثم افصله من جهاز الشبكة.

3. قم بفصل جميع كابلات الهاتف أو شبكة الاتصال من الكمبيوتر.

4. قم بإغلاق شاشة العرض وقلب الكمبيوتر على سطح عمل مستوي.

5. قم بفصل الكمبيوتر وجميع الأجهزة المتصلة به من مأخذ التيار الكهربائي.

إشعار: لتفادي تلف لوحة النظام، يجب إزالة البطارية الرئيسية قبل إجراء أعمال الصيانة على الكمبيوتر.

إشعار: لتفادي إلحاق التلف بالكمبيوتر، لا تستخدم البطارية المصممة خصيصًا لهذا النوع من أجهزة كمبيوتر Dell، لا تستخدم البطاريات المصممة لأجهزة كمبيوتر Dell الأخرى.

6. قم بإزالة البطارية الرئيسية:

a. قم بفتح البطارية من خلال إدخال مزلاج قفل البطارية في اتجاه الحافة الخارجية.

b. أدخل مزلاج تحرير حاوية البطارية وامسكها.

c. قم بإزالة البطارية من حاوية البطارية.

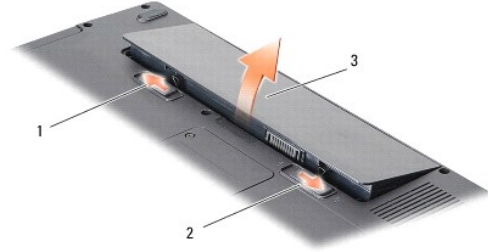

مزلاج تثبيت البطارية	1	مزلاج تحرير حاوية البطارية	2
البطارية	3		

7. اضغط على زر التشغيل لتأريض لوحة النظام.

[رجوع إلى صفحة المحتويات](#)

تحديث BIOS

Dell™ Vostro™ A840/A860 دليل الخدمة

● تحديث BIOS من قرص مضغوط

● تحديث BIOS من محرك القرص الصلب

إذا تم توفير القرص المضغوط الخاص ببرنامج تحديث BIOS مع لوحة النظام الجديدة، فقم بتحديث BIOS من القرص المضغوط. إذا لم يكن لديك القرص المضغوط لبرنامج تحديث BIOS، فقم بتحديث BIOS من محرك القرص الصلب.

تحديث BIOS من قرص مضغوط

1. تأكد من توصيل محول التيار المتردد ومن تركيب البطارية الرئيسية بشكل صحيح.
2. **ملاحظة:** إذا كنت تستخدم القرص المضغوط لبرنامج تحديث BIOS لتحديث BIOS، فقم بإعداد الكمبيوتر للتهيئة من قرص مضغوط قبل إدخال القرص المضغوط. أدخل القرص المضغوط لبرنامج تحديث BIOS وقم بإعادة تشغيل الكمبيوتر.
3. اتبع الإرشادات التي تظهر على الشاشة. يستمر الكمبيوتر في عملية التمهيد وتحديث نظام BIOS الجديد. عند الانتهاء من عملية التحديث، تم إعادة تمهيد الكمبيوتر تلقائيًا.
3. اضغط على <F2> أثناء اختيار التشغيل الذاتي POST للدخول إلى برنامج إعداد النظام.
4. اضغط على <f><Alt> لإعادة تعيين الإعدادات الافتراضية للكمبيوتر.
5. اضغط على <Esc> * <Save changes and reboot> (حفظ التغييرات والتهيئة)، واضغط على <Enter> لحفظ التغييرات التهيئة.
6. قم بإزالة القرص المضغوط لبرنامج تحديث BIOS من المحرك وأعد تشغيل الكمبيوتر.

تحديث BIOS من محرك القرص الصلب

1. تأكد من توصيل محول التيار المتردد ومن تركيب البطارية الرئيسية بشكل صحيح ومن توصيل كابل الشبكة.
2. قم بتشغيل الكمبيوتر.
3. حدد مكان آخر ملف تحديث BIOS للكمبيوتر لديك على support.dell.com.
4. انقر فوق **Download Now** (تنزيل الآن) لتنزيل الملف.
5. إذا ظهر إطار **Export Compliance Disclaimer** (إخلاء المسؤولية عن التوافق للتصدير)، فانقر فوق **Yes, I Accept this Agreement** (نعم، أقبل هذه الاتفاقية).
- يظهر إطار **File Download** (تنزيل الملف).
6. انقر فوق **Save this program to disk** (حفظ هذا البرنامج إلى القرص)، ثم انقر فوق **OK** (موافق).
- يظهر إطار **Save In** (حفظ في).
7. انقر فوق سهم لأسفل لعرض قائمة **Save In** (حفظ في) وحدد **Desktop** (سطح المكتب)، ثم انقر فوق **Save** (حفظ).
- يتم تنزيل الملف على سطح المكتب الخاص بك.
8. انقر فوق **Close** (إغلاق) إذا ظهر إطار **Download Complete** (انتهاء التنزيل).
- يظهر رمز الملف على سطح المكتب الخاص بك ويحمل نفس عنوان ملف تحديث BIOS الذي تم تنزيله.
9. انقر نقرًا مزدوجًا فوق رمز الملف الموجود على سطح المكتب واتبع الإرشادات الموضحة على الشاشة.

بطاقة داخلية مزودة بتقنية Bluetooth® اللاسلكية Dell™ Vostro™ A840/A860 دليل الخدمة

[إزالة بطاقة Bluetooth®](#)

[إعادة تركيب بطاقة Bluetooth®](#)

⚠ **تنبيه:** قبل أن تبدأ العمل بداخل الكمبيوتر، يرجى قراءة معلومات الأمان الواردة مع جهاز الكمبيوتر. لمزيد من المعلومات حول أفضل ممارسات الأمان، انظر الصفحة الرئيسية لسياسة الالتزام بالقوانين على www.dell.com/regulatory_compliance.

⚠ **إشعار:** لتجنب تفريغ شحنة الكهرياء الاستاتيكية، قم بتأريض نفسك عن طريق استخدام عصابة اليد المضادة للكهرباء الاستاتيكية أو لمس سطح معنني غير مطلي على الكمبيوتر (مثل اللوحة الخلفية) بشكل دوري.

إزالة بطاقة Bluetooth®

1. اتبع الإرشادات الواردة في [قبل أن تبدأ](#).
2. قم بإزالة مسند راحة اليد (انظر [مسند راحة اليد](#)).
3. قم بإزالة كابل بطاقة Bluetooth من لوحة النظام.
4. ارفع بطاقة Bluetooth برفق من حاوية بطاقة Bluetooth الموجودة على قاعدة الكمبيوتر.



بطاقة Bluetooth	2	كابل بطاقة Bluetooth	1
موصل كابل بطاقة Bluetooth	4	حاوية بطاقة Bluetooth	3

إعادة تركيب بطاقة Bluetooth®

1. أعد تركيب بطاقة Bluetooth في الحاوية في قاعدة الكمبيوتر.
2. أعد تركيب موصل كابل Bluetooth بلوحة النظام.
3. اتبع الإرشادات الواردة في [إعادة تركيب مسند راحة اليد](#).
4. قم بإدخال البطارية في حاوية البطارية حتى تستقر في موضعها.

البطارية الخلووية المصغرة

Dell™ Vostro™ A840/A860 دليل الخدمة

إزالة البطارية الخلووية المصغرة

إعادة تركيب البطارية الخلووية المصغرة

- ⚠ تنبيه: قبل أن تبدأ العمل بداخل الكمبيوتر، يرجى قراءة معلومات الأمان الواردة مع جهاز الكمبيوتر. لمزيد من المعلومات حول أفضل ممارسات الأمان، انظر الصفحة الرئيسية لسياسة الالتزام بالقوانين على www.dell.com/regulatory_compliance.
- ⊖ إشعار: لتجنب تفريغ الشحنات الإلكترونية، قم بتوصيل نفسك بطرف أرضي باستخدام شريط تأريض للمعصم أو بلمس سطح معدني غير مطلي من وقت لآخر (مثل موصل على الجانب الخلفي من الكمبيوتر).
- ⊖ إشعار: للمساعدة على تفادي تلف لوحة النظام، يجب أن تقوم بإزالة البطارية من حاوية البطارية قبل بدء العمل داخل الكمبيوتر.

إزالة البطارية الخلووية المصغرة

1. اتبع الإرشادات الواردة في [فيل أن تبدأ](#).
2. قم بإزالة لوحة النظام (انظر [إزالة لوحة النظام](#)).
3. قم بقلب لوحة النظام.
4. افصل كابل البطارية الخلووية المصغرة من موصل لوحة النظام.
5. قم بإزالة البطارية الخلووية المصغرة خارج الجلبة المصنوعة من الميلاز.

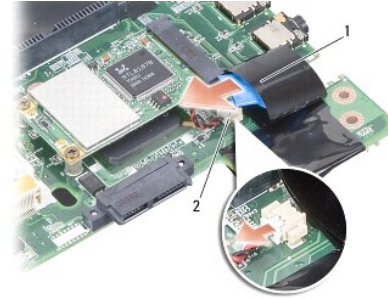

بطارية خلووية مصغرة	1
موصل كابل البطارية الخلووية المصغرة	2

إعادة تركيب البطارية الخلووية المصغرة

1. أعد تركيب البطارية الخلووية المصغرة في الجلبة المصنوعة من الميلاز.
2. قم بتوصيل كابل البطارية الخلووية المصغرة بموصل لوحة النظام.
3. اتبع الإرشادات الواردة في [إعادة تركيب لوحة النظام](#).
4. قم بإدخال البطارية الأساسية في حاوية البطارية، حتى تستقر في موضعها.

المعالج

Dell™ Vostro™ A840/A860 دليل الخدمة

إزالة وحدة المعالج

استبدال المعالج

⚠ تنبيه: قبل أن تبدأ العمل بداخل الكمبيوتر، يرجى قراءة معلومات الأمان الواردة مع جهاز الكمبيوتر. لمزيد من المعلومات حول أفضل ممارسات الأمان، انظر الصفحة الرئيسية لسياسة الالتزام بالقوانين على www.dell.com/regulatory_compliance.

⚡ إشعار: لتجنب تفريغ الشحنات الإلكترونية، قم بتوصيل نفسك بطرف أرضي باستخدام شريط تأريض للمعصم أو بلمس سطح معدني غير مطلي من وقت لآخر (مثل موصل على الجانب الخلفي من الكمبيوتر).

إزالة وحدة المعالج

⚡ إشعار: لمنع التلامس المتقطع بين مسمار كامة مقبس ZIF والمعالج عند إزالة أو استبدال المعالج، اضغط برفق على مركز المعالج مع لف مسمار الكامة.

⚡ إشعار: لتجنب تلف المعالج، أمسك المفك بحيث يكون عمودياً على المعالج أثناء لف مسمار الكامة.

1. اتبع الإرشادات الواردة في [فصل أن تبدأ](#).

2. قم بفك المشنت الحراري (انظر [المشنت الحراري للمعالج](#)).

3. لطف مقبس ZIF، استخدم مفكاً صغيراً مستوي الحافة وأدر مسمار كامة مقبس ZIF في عكس اتجاه عقارب الساعة حتى تتوقف الكامة.

يعمل مسمار كامة مقبس ZIF على تثبيت المعالج بلوحة النظام. لاحظ السهم الموجود على مسمار كامة مقبس ZIF.

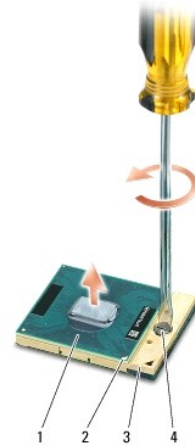

1	المعالج	2	ركن السن رقم 1 للمعالج	3	مقبس ZIF
4	مسمار كامة مقبس ZIF				

⚡ إشعار: لضمان الحد الأقصى من التبريد للمعالج، لا تلمس مناطق نقل الحرارة الموجودة على المشنت الحراري للمعالج. يمكن أن تنتسب الزيوت الموجودة في بشرتك في الحد من قدرة الوسائد الحرارية على نقل الحرارة.

⚡ إشعار: عند إزالة المعالج، اجنبيه إلى أعلى في خط مستقيم. كن حذراً كي لا تنتسب في ثني السنون الموجودة على المعالج.

4. ارفع المعالج من مقبس ZIF.

استبدال المعالج

⚡ إشعار: تأكد من أن قفل الكامة موجود في الوضع المفتوح بالكامل قبل وضع المعالج. لا يحتاج وضع المعالج بشكل ملائم في مقبس ZIF إلى الضغط بقوة.

⚡ إشعار: قد يتسبب المعالج الذي لا يتم وضعه بشكل ملائم في حدوث اتصال متقطع أو تلف دائم في المعالج ومقبس ZIF.

1. قم بحذارة ركن السن رقم 1 في المعالج بحيث يشير إلى المثلث الموجود على مقبس ZIF، ثم قم بإدخال المعالج في مقبس ZIF. عند وضع المعالج بشكل ملائم، تكون كل الأركان الأربعة متحاذية على نفس الارتفاع. إذا كان ركن أو أكثر من المعالج أعلى من الأركان الأخرى، فإن المعالج غير مثبت بشكل ملائم. **إشعار:** لمنع التلامس المتقطع بين مسمار كامة مقبس ZIF والمعالج عند إزالة أو استبدال المعالج، اضغط برفق على مركز المعالج مع لف مسمار الكامة.
2. قم بإحكام ربط مقبس ZIF بتدوير مسمار الكامة في اتجاه عقارب الساعة لتثبيت المعالج بلوحة النظام.
3. قم بفك تغليف وسادة التبريد الحرارية وقم بلصق الوسادة الحرارية بالجزء الموجود في المشتت الحراري للمعالج والذي يغطي المعالج.
4. اتبع الإرشادات الواردة في [إعادة تركيب المشتت الحراري للمعالج](#).
5. قم بتحديث BIOS باستخدام القرص المضغوط لبرنامج تحديث flash BIOS ([انظر تحديث BIOS](#)).

[رجوع إلى صفحة المحتويات](#)

المشتت الحراري للمعالج Dell™ Vostro™ A840/A860 دليل الخدمة

إزالة المشتت الحراري للمعالج

إعادة تركيب المشتت الحراري للمعالج

- ⚠ تنبيه: قبل أن تبدأ العمل بداخل الكمبيوتر، يرجى قراءة معلومات الأمان الواردة مع جهاز الكمبيوتر. لمزيد من المعلومات حول أفضل ممارسات الأمان، انظر الصفحة الرئيسية لمسياسة الالتزام بالقوانين على www.dell.com/regulatory_compliance.
- ⚡ إشعار: لتجنب تفريغ الشحنات الإلكترونية، قم بتوصيل نفسك بطرف أرضي باستخدام شريط تأريض للمعصم أو بلمس سطح معدني غير مطلي من وقت لآخر (مثل موصل على الجانب الخلفي من الكمبيوتر).

إزالة المشتت الحراري للمعالج

1. اتبع الإرشادات الواردة في [فصل أن تبدأ](#).
2. قم بإزالة لوحة النظام (انظر [إزالة لوحة النظام](#)).
3. قم بقلب لوحة النظام.
4. قم بفتح مسامير التثبيت الأربعة.
5. ارفع غرقة تبريد المعالج خارج الكمبيوتر على المشتت الحراري للمعالج.

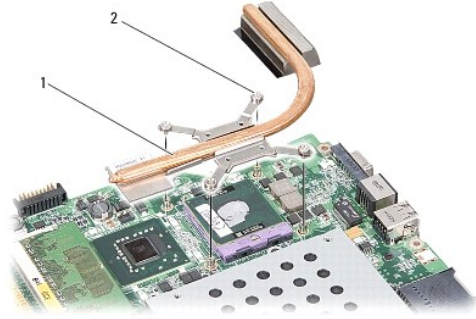

1	المشتت الحراري للمعالج	2	مسامير التثبيت (4)
---	------------------------	---	--------------------

إعادة تركيب المشتت الحراري للمعالج

⚠ ملاحظة: يمكن إعادة استخدام الوسادة الحرارية الأصلية إذا تمت إعادة تثبيت المعالج الأصلي والمشتت الحراري للمعالج معاً. إذا تم استبدال المعالج أو المشتت الحراري للمعالج، استخدم الوسادة الحرارية المزودة في المجموعة للتأكد من التوصيل الحراري.

⚠ ملاحظة: يفترض هذا الإجراء أنك قد قمت بالفعل بإزالة المشتت الحراري للمعالج وأنت مستعد لاستبداله.

1. قم بإزالة التغليف من الوسادة الحرارية ولصق الوسادة بالجزء الموجود في مجموعة المشتت الحراري للمعالج والذي يغطي المعالج.
2. قم بإدخال المشتت الحراري للمعالج أسفل الدعامات ومحاذة مسامير التثبيت الأربعة مع فتحات المسامير في لوحة النظام.
3. أحكم ربط مسامير التثبيت الأربعة.
4. اتبع الإرشادات الواردة في [إعادة تركيب لوحة النظام](#).

الشاشة

Dell™ Vostro™ A840/A860 دليل الخدمة

- [مجموعة الشاشة](#)
- [الحافة الأمامية للشاشة](#)
- [لوحة الشاشة](#)
- [كابل لوحة الشاشة](#)
- [عكس الشاشة](#)

- ⚠ تنبيه: قبل أن تبدأ العمل بداخل الكمبيوتر، يرجى قراءة معلومات الأمان الواردة مع جهاز الكمبيوتر. لمزيد من المعلومات حول أفضل ممارسات الأمان، انظر الصفحة الرئيسية لسياسة الالتزام بالقوانين على www.dell.com/regulatory_compliance.
- ⚠ إشعار: لتجنب تفريغ الشحنات الإلكترونية، قم بتوصيل نفسك بطرف أرضي باستخدام شريط تأريض للمعصم أو بلمس سطح معدني غير مطلي من وقت لآخر (مثل موصل على الجانب الخلفي من الكمبيوتر).
- ⚠ إشعار: للمساعدة على تفادي تلف لوحة النظام، يجب أن تقوم بإزالة البطارية من حاوية البطارية قبل بدء العمل داخل الكمبيوتر.

مجموعة الشاشة

إزالة مجموعة شاشة

1. اتبع الإرشادات الواردة في [فيل العمل داخل الكمبيوتر](#).
2. قم بفك وحدة (وحدات) الذاكرة (انظر [إزالة وحدة \(وحدات\) الذاكرة](#)).
3. قم بفك بطاقة شبكة الاتصال المحلية اللاسلكية (انظر [إزالة بطاقة WLAN](#)).
4. قم بفك غطاء التحكم المركزي (انظر [إزالة غطاء التحكم المركزي](#)).
5. قم بإزالة لوحة المفاتيح (انظر [إزالة لوحة المفاتيح](#)).
6. قم بإزالة أشرطة غطاء البوليمر ثم قم بإزالة المسمارين من الجزء الخلفي من الكمبيوتر.



⚠ ملاحظة: لاحظ طريقة توجيه كابل الشاشة من خلال الموجهات الخاصة بها.

7. اسحب لسان السحب الخاص بكابل شاشة العرض لفصل الكابل عن موصل لوحة النظام.
8. قم بملاحظة اتجاه الكابل وإزالة كابلات الـ WLAN وبقي الكابلات بحذر من الموجهات الخاصة بها. اسحب الكابلات بعيداً بحيث تكون بعيدة عن مسند راحة اليد.

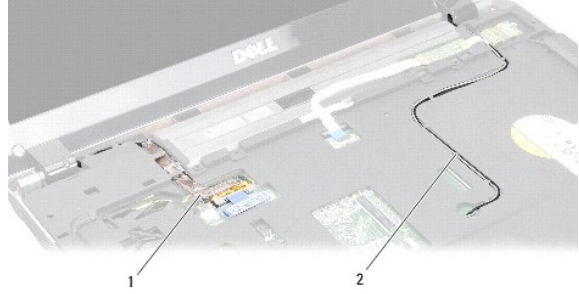

1	كابل شاشة العرض	2	كابلات الهوائي
---	-----------------	---	----------------

9. قم بترك المسامير من أي جانب من مفصلات الشاشة.

01. ارفع مجموعة الشاشة وقم بفكها.



1	مسامير مفصل الشاشة (4)	2	كابلات الهوائي
3	كابل شاشة العرض		

إعادة تركيب مجموعة الشاشة

⚠ **تنبيه:** قبل أن تبدأ العمل بداخل الكمبيوتر، يرجى قراءة معلومات الأمان الواردة مع جهاز الكمبيوتر. لمزيد من المعلومات حول أفضل ممارسات الأمان، انظر الصفحة الرئيسية لسياسة الالتزام بالقوانين على www.dell.com/regulatory_compliance.

1. ضع مجموعة الشاشة في موضعها وقم بترك المسامير الموجودين على كل جانب من مفصلات الشاشة.

2. قم بتوجيه وتوصيل كابل الشاشة بالموصل الموجود على لوحة النظام.

3. قم بتوجيه كابلات هوائي بطاقة WLAN بحرص في موجهاتها على مسند راحة اليد وعبر قاعدة الكمبيوتر.

4. أعد تركيب لوحة المفاتيح (انظر [لوحة المفاتيح](#)).

5. قم بترك المسامير من الجزء الخلفي للكمبيوتر.

6. قم بتوجيه كابلات هوائي بطاقة WLAN بحذر عبر موجهاتها وقم بتوصيلهم بطاقة WLAN.

7. أعد توصيل بطاقة WLAN إذا كان ذلك ملائماً (انظر [إعادة تركيب بطاقة WLAN](#)).

8. أعد تركيب وحدات الذاكرة (انظر [إعادة تركيب وحدة \(وحدات\) الذاكرة](#)).

الحافة الأمامية للشاشة

إزالة الحافة الأمامية للشاشة

⚠️ **إشعار:** الحافة الأمامية للشاشة ضعيفة للغاية. كن حذرا عند إزالتها لمنع إتلاف الحافة الأمامية.

1. قم بإزالة مجموعة الشاشة (انظر [الشاشة](#)).
2. قم بإزالة المصنخات المطلوبة الأربعة من أعلى وأشرطة غطاء البوليمر من أسفل الحافة الأمامية للشاشة.
3. قم بفتح المسامير الستة الموجودة على وجه الشاشة.
4. باستخدام أطراف أصابعك قم برفع الحافة الداخلية الخاصة بالحافة الأمامية للشاشة بحرص.
5. قم بإزالة الحافة الأمامية للشاشة.

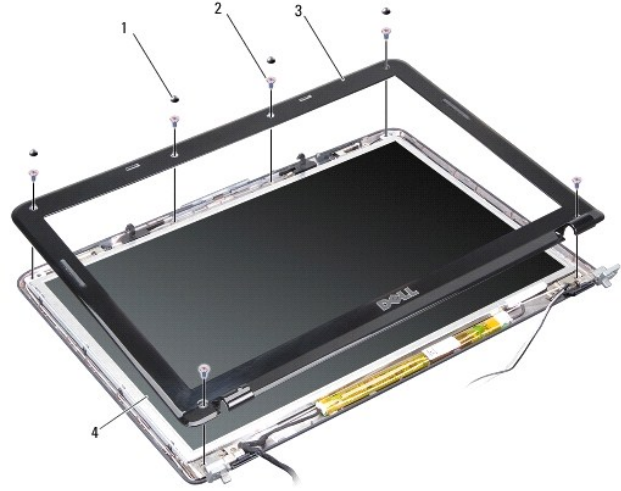

1	المصنخات المطلوبة (4)	2	مسمار (6)
3	الحافة الأمامية للشاشة	4	لوحة الشاشة

إعادة تركيب الحافة الأمامية للشاشة

⚠️ **تنبيه:** قبل أن تبدأ العمل بداخل الكمبيوتر، يرجى قراءة معلومات الأمان الواردة مع جهاز الكمبيوتر. لمزيد من المعلومات حول أفضل ممارسات الأمان، انظر الصفحة الرئيسية لسياسة الالتزام بالقوانين على www.dell.com/regulatory_compliance.

1. قم بمحاذاة الحافة الأمامية للشاشة فوق لوحة الشاشة وقم بإدخالها بلمف إلى مكانها.
2. أعد وضع المسامير الستة مع إحكام تثبيتها.
3. أعد تركيب مجموعة الشاشة (انظر [إعادة تركيب مجموعة الشاشة](#)).

لوحة الشاشة

إزالة لوحة الشاشة

1. قم بإزالة مجموعة الشاشة (انظر [الشاشة](#)).
2. قم بإزالة الحافة الأمامية للشاشة (انظر [إزالة الحافة الأمامية للشاشة](#)).
3. قم بفك المسامير الأربعة التي تثبت مجموعة لوحة الشاشة في غطاء الشاشة.

ملاحظة: يجب تنويع موجه الكابلات الموجود خلف لوحة الشاشة.

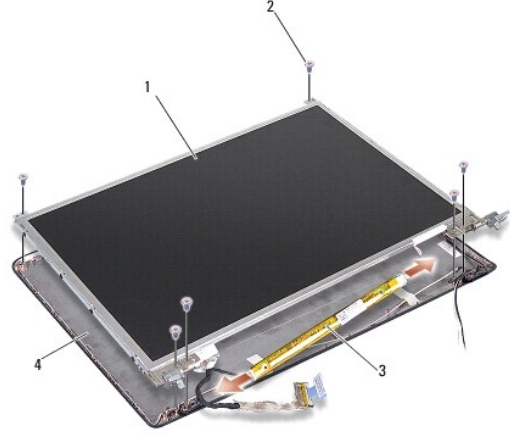

1	لوحة الشاشة	2	مسمار (6)
3	عاكس الشاشة	4	غطاء الشاشة

4. قم بفصل الكابلات من الموصلات الموجودة على كل طرف من أطراف العاكس.
5. قم بإزالة مجموعة لوحة الشاشة.
6. قم بإزالة المسامير الثمانية (أربعة على كل جانب) التي تثبت دعائم لوحة الشاشة على لوحة الشاشة.

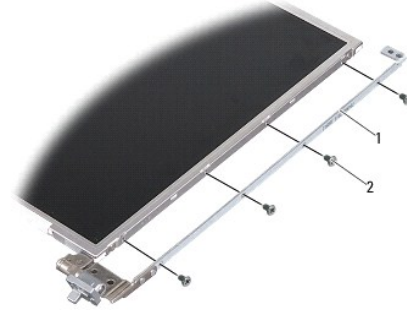

1	دعامة لوحة الشاشة (1 يمين، 1 يسار)	2	مسمار دعامة شاشة العرض (الإجمالي 8؛ يوجد 4 على كل جانب)
---	------------------------------------	---	---

إعادة تركيب لوحة الشاشة

⚠ تنبيه: قبل أن تبدأ العمل بداخل الكمبيوتر، يرجى قراءة معلومات الأمان الواردة مع جهاز الكمبيوتر. لمزيد من المعلومات حول أفضل ممارسات الأمان، انظر الصفحة الرئيسية لسياسة الالتزام بالقوانين على www.dell.com/regulatory_compliance.

1. قم بمحاذاة دعائم لوحة الشاشة مع لوحة الشاشة.

2. أعد تركيب المسامير الثمانية التي تثبت دعائم لوحة الشاشة على كل جانب من جانبي لوحة الشاشة.
3. قم بمحاذاة لوحة الشاشة مع غطاء الشاشة وأعد تركيب المسامير الستة.
4. قم بتوصيل كابلات الشاشة بالأطراف الموجودة في لوحة العاكس.
5. قم بتوجيه الكابلات مرة أخرى عبر فتحات التوجيه الخاصة بها.
6. أعد تركيب حافة الشاشة (انظر إعادة تركيب الحافة الأمامية للشاشة).
7. أعد تركيب مجموعة الشاشة (انظر الشاشة).

كابل لوحة الشاشة

ملاحظة: قد تختلف كابلات وموصلات لوحة الشاشة حسب لوحة الشاشة التي طلبتها.

إزالة كابل لوحة الشاشة

1. قم بإزالة مجموعة الشاشة (انظر الشاشة).
2. قم بإزالة الحافة الأمامية للشاشة (انظر إزالة الحافة الأمامية للشاشة).
3. قم بإزالة لوحة الشاشة (انظر إزالة لوحة الشاشة).
4. اقلب لوحة شاشة العرض وقم بإزالة الشريط الموصل الموجود في لوحة شاشة العرض.
5. قم بفصل الكابل المطوي من لوحة شاشة العرض.

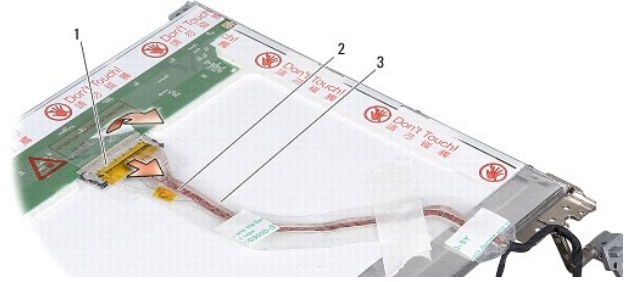

1	موصل لوحة الشاشة	2	الكابل المطوي
3	الشريط الموصل		

إعادة تركيب كابل لوحة الشاشة

تنبيه: قبل أن تبدأ العمل بداخل الكمبيوتر، يرجى قراءة معلومات الأمان الواردة مع جهاز الكمبيوتر. لمزيد من المعلومات حول أفضل ممارسات الأمان، انظر الصفحة الرئيسية لسياسة الالتزام بالقوانين على www.dell.com/regulatory_compliance.

1. قم بتوصيل الكابل المطوي بالموصل الموجود على لوحة العاكس.
2. قم بتوصيل الكابل المطوي بالموصل الموجود على الجانب الخلفي للوحة الشاشة والصق الشريط مرة أخرى في وضعه.
3. أعد تركيب لوحة الشاشة (انظر إعادة تركيب لوحة الشاشة).
4. أعد تركيب حافة الشاشة (انظر إعادة تركيب الحافة الأمامية للشاشة).
5. أعد تركيب مجموعة الشاشة (انظر إعادة تركيب مجموعة الشاشة).

مروحة النظام

Dell™ Vostro™ A840/A860 دليل الخدمة

فك مروحة النظام

استبدال مروحة النظام

⚠ تنبيه: قبل أن تبدأ العمل بداخل الكمبيوتر، يرجى قراءة معلومات الأمان الواردة مع جهاز الكمبيوتر. لمزيد من المعلومات حول أفضل ممارسات الأمان، انظر الصفحة الرئيسية لسياسة الالتزام بالقوانين على www.dell.com/regulatory_compliance.

⚡ إشعار: لتجنب تفريغ الشحنات الإلكترونية، قم بتوصيل نفسك بطرف أرضي باستخدام شريط تأريض للمعصم أو بلمس سطح معدني غير مطلي من وقت لآخر (مثل موصل على الجانب الخلفي من الكمبيوتر).

فك مروحة النظام

1. اتبع الإرشادات الواردة في [فصل أن تبدأ](#).
2. قم بفك مسند راحة اليد (انظر [إزالة مسند راحة اليد](#)).
3. افصل كابل المروحة عن موصل لوحة النظام.
4. انزع المسامير اللذين يثبتان مروحة النظام بغطاء الكمبيوتر.
5. ارفع مروحة النظام.

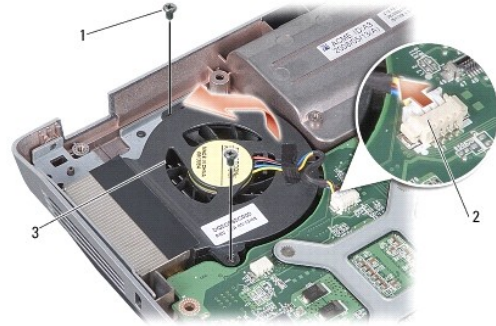

1	مسامير (2)	2	موصل كابل المروحة
3	مروحة النظام		

استبدال مروحة النظام

⚠ تنبيه: قبل أن تبدأ العمل بداخل الكمبيوتر، يرجى قراءة معلومات الأمان الواردة مع جهاز الكمبيوتر. لمزيد من المعلومات حول أفضل ممارسات الأمان، انظر الصفحة الرئيسية لسياسة الالتزام بالقوانين على www.dell.com/regulatory_compliance.

1. ضع مروحة النظام في موضعها على غطاء الكمبيوتر.
2. أعد وضع المسامير مع إحكام تثبيتهما.
3. افصل كابل المروحة عن موصل لوحة النظام.
4. اتبع الإرشادات الواردة في [إعادة تركيب مسند راحة اليد](#).

غطاء التحكم المركزي Dell™ Vostro™ A840/A860 دليل الخدمة

- إزالة غطاء التحكم المركزي
- إزالة غطاء التحكم المركزي

- ⚠ تنبيه: قبل أن تبدأ العمل بداخل الكمبيوتر، يرجى قراءة معلومات الأمان الواردة مع جهاز الكمبيوتر. لمزيد من المعلومات حول أفضل ممارسات الأمان، انظر الصفحة الرئيسية لسياسة الالتزام بالقوانين على www.dell.com/regulatory_compliance.
- ⚠ إشعار: لتجنب تفريغ الشحلات الإلكترونية/ستاتيكية، قم بتوصيل نفسك بطرف أرضي باستخدام شريط تأريض للمعصم أو بلمس سطح معدني غير مطلي من وقت لآخر (مثل موصل على الجانب الخلفي من الكمبيوتر).
- ⚠ إشعار: للمساعدة على تفادي تلف لوحة النظام، يجب أن تقوم بإزالة البطارية من حاوية البطارية قبل بدء العمل داخل الكمبيوتر.

إزالة غطاء التحكم المركزي

1. اتبع الإجراءات المذكورة في [قبل أن تبدأ](#).
2. اقلب الكمبيوتر على رأسه وقم بترك المسامير الثلاثة من الجزء الخلفي من الكمبيوتر.

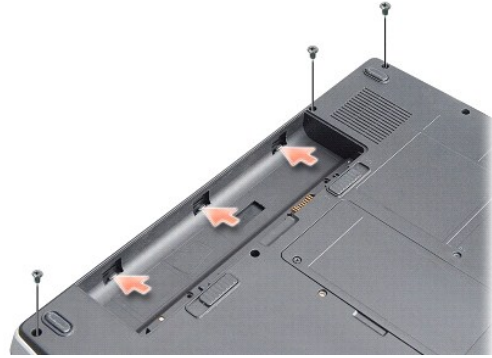

3. قم بقلب الكمبيوتر وفتح الشاشة بالكامل.
- ⚠ إشعار: كن حذراً للغاية عند إزالة غطاء التحكم المركزي. موصل الكابل ضعيف للغاية.
4. أخرج غطاء التحكم المركزي من اليسار إلى اليمين.



1 | غطاء التحكم المركزي

5. قم بإزالة غطاء التحكم المركزي.

إزالة غطاء التحكم المركزي

1. اضغط على غطاء التحكم المركزي ليستقر في موضعه.
2. اقلب الكمبيوتر وأعد تركيب المسامير الثلاثة التي تثبت غطاء التحكم المركزي بقاعدة الكمبيوتر.
3. أعد تركيب المسارين في حاوية البطارية.
4. قم بإدخال البطارية في حاوية البطارية حتى تستقر في موضعها.

[رجوع إلى صفحة المحتويات](#)

لوحة المفاتيح

Dell™ Vostro™ A840/A860 دليل الخدمة

إزالة لوحة المفاتيح

إعادة تركيب لوحة المفاتيح

- ⚠ تنبيه: قبل أن تبدأ العمل بداخل الكمبيوتر، يرجى قراءة معلومات الأمان الواردة مع جهاز الكمبيوتر. لمزيد من المعلومات حول أفضل ممارسات الأمان، انظر الصفحة الرئيسية لسياسة الالتزام بالقوانين على www.dell.com/regulatory_compliance.
- ⚠ إشعار: لتجنب تفريغ الشحلات الإلكترونية، قم بتوصيل نفسك بطرف أرضي باستخدام شريط تأريض للمعصم أو بلمس سطح معدني غير مطلي من وقت لآخر (مثل موصل على الجانب الخلفي من الكمبيوتر).
- ⚠ إشعار: للمساعدة على تفادي تلف لوحة النظام، يجب أن تقوم بإزالة البطارية من حاوية البطارية قبل بدء العمل داخل الكمبيوتر.

إزالة لوحة المفاتيح.

1. اتبع الإجراءات المذكورة في [قبل أن تبدأ](#).
 2. قم بفتح غطاء التحكم المركزي (انظر [غطاء التحكم المركزي](#)).
 3. قم بفتح المسمارين على الجزء العلوي من لوحة المفاتيح.
- ⚠ إشعار: أغطية المفاتيح الموجودة على لوحة المفاتيح ضعيفة ومن الممكن أن تخرج من مكانها بسهولة، كما يستغرق إعادة تركيبها وقتاً طويلاً. كن حذراً عند إزالة لوحة المفاتيح والتعامل معها.
- ⚠ إشعار: كن حذراً جداً عند إزالة لوحة المفاتيح والتعامل معها. قد يؤدي عدم الالتزام بذلك إلى تعرض لوحة الشاشة للخدش.
4. ارفع لوحة المفاتيح بحرص واسمكها للوصول إلى موصل لوحة المفاتيح.



1	مسمار لوحة المفاتيح (2)	2	لوحة المفاتيح
3	لسان لوحة المفاتيح	4	موصل لوحة المفاتيح

5. قم برفع لسان الموصل الذي يثبت كابل لوحة المفاتيح بموصل لوحة النظام وقم بإزالة كابل لوحة المفاتيح.
6. قم برفع لوحة المفاتيح بعيداً عن الكمبيوتر.

إعادة تركيب لوحة المفاتيح

⚠ إشعار: أغطية المفاتيح الموجودة على لوحة المفاتيح ضعيفة ومن الممكن أن تخرج من مكانها بسهولة، كما يستغرق إعادة تركيبها وقتاً طويلاً. كن حذراً عند إزالة لوحة المفاتيح والتعامل معها.

1. أدخل كابل لوحة المفاتيح في الموصل واضغط على مزلاج الموصل لتثبيت الكابل.
2. قم بمحاذاة الألسنة الخمسة بطول الجزء السفلي من لوحة المفاتيح، ثم قم بتحريكها أسفل مسند راحة اليد.
3. أعد تركيب المسمارين على الجزء العلوي من لوحة المفاتيح.

4. أعد تركيب غطاء التحكم المركزي (انظر [غطاء التحكم المركزي](#)).

5. قم بإدخال البطارية في حاوية البطارية حتى تستقر في موضعها.

[رجوع إلى صفحة المحتويات](#)

وحدة الذاكرة

Dell™ Vostro™ A840/A860 دليل الخدمة

إزالة وحدة (وحدات) الذاكرة

إعادة تركيب وحدة (وحدات) الذاكرة

تنبيه: قبل أن تبدأ العمل بداخل الكمبيوتر، يرجى قراءة معلومات الأمان الواردة مع جهاز الكمبيوتر. لمزيد من المعلومات حول أفضل ممارسات الأمان، انظر الصفحة الرئيسية لسياسة الالتزام بالقوانين على www.dell.com/regulatory_compliance.

إشعار: لتجنب تفريغ الشحنات الإلكترونية واستاتيكية، قم بتوصيل نفسك بطرف أرضي باستخدام شريط تأريض للمعصم أو بلمس سطح معدني غير مطلي من وقت لآخر (مثل موصل على الجانب الخلفي من الكمبيوتر).

يمكنك زيادة ذاكرة جهاز الكمبيوتر لديك بتركيب وحدات الذاكرة على لوحة النظام. انظر "المواصفات" في [Dell Vostro A840/A860](#) دليلك للحصول على معلومات حول الذاكرة التي يدعمها الكمبيوتر لديك. لا تثبت إلا وحدات الذاكرة المخصصة للاستخدام مع هذا الكمبيوتر.

ملاحظة: يشمل ضمان الكمبيوتر وحدات الذاكرة المشتراة من Dell.

يشتمل الكمبيوتر على مقيسين من النوع SODIMM يمكن للمستخدم الوصول إليهما، ويمكن الوصول إليهما من أسفل الكمبيوتر.

إشعار: إذا احتجت إلى تثبيت وحدات ذاكرة في الموصلين، فقم أولاً بتثبيت وحدة ذاكرة في الموصل الموجود أسفل من الكمبيوتر (DIMM 1) قبل أن تقوم بتثبيت وحدة في الموصل الموجود فوقه مباشرة (DIMM 2).

إزالة وحدة (وحدات) الذاكرة

إشعار: إذا كانت هناك وحدة ذاكرة مثبتة في الموصل DIMM 2، فقم بإزالتها قبل إزالة وحدة الذاكرة من الموصل DIMM 1. قد يؤدي عدم القيام بذلك إلى إتلاف وحتمي الذاكرة.

1. اتبع الإجراءات المتكورة في [قبل أن تبدأ](#).

2. قم بإزالة غطاء الوحدة (انظر [غطاء الوحدة](#)).

إشعار: يرجى عدم استخدام أدوات لفصل مشابك تثبيت وحدة الذاكرة، تفادياً لإتلاف موصل وحدة الذاكرة.

3. أفضل مشابك التثبيت برفق باستخدام أطراف أصابعك على كل طرف من أطراف موصل وحدة الذاكرة حتى خروج الوحدة.

4. قم بفصل الوحدة من الموصل.

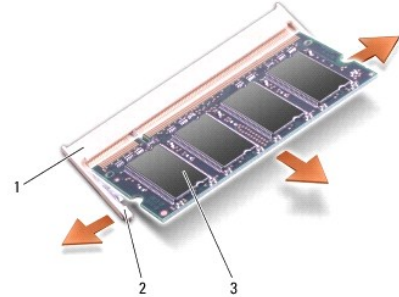

1	موصل وحدة الذاكرة	2	مشابك تثبيت (2)
3	وحدة الذاكرة		

إعادة تركيب وحدة (وحدات) الذاكرة

1. قم بحذارة الشق الموجود في موصل الوحدة مع اللسان الموجود في فتحة الموصل.

2. ادفع الوحدة ببطء في الفتحة بزاوية 45 درجة، ثم قم بتدوير الوحدة لأسفل حتى تستقر في موضعها. إذا لم تستقر الوحدة في موضعها، فقم بإزالتها وإعادة تثبيتها.

ملاحظة: قد لا يعمل الكمبيوتر بشكل ملائم إذا لم يتم تركيب وحدة الذاكرة بشكل صحيح.

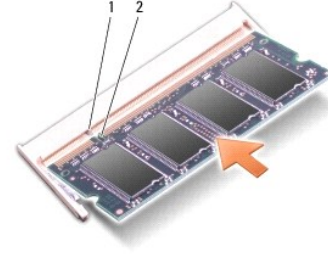

1	اللسان	2	الشق
---	--------	---	------

3. أعد تركيب غطاء الوحدة (انظر إعادة تركيب غطاء الوحدة).

4. أدخل البطارية في حاوية البطارية، أو قم بتوصيل محول التيار المتردد بالكمبيوتر وبمأخذ للتيار الكهربائي.

5. قم بتشغيل الكمبيوتر.

أثناء قيام الكمبيوتر بالتهيئة، يكتشف الذاكرة الإضافية ويقوم تلقائيًا بتحديث معلومات تهيئة النظام.

للتأكد من مساحة الذاكرة المثبتة في الكمبيوتر، انقر فوق **Start** (أ) **Help and Support** (التعليمات والدعم) **Dell System Information** (معلومات نظام Dell).

[رجوع إلى صفحة المحتويات](#)

بطاقات Mini-Cards

Dell™ Vostro™ A840/A860 دليل الخدمة

[إزالة بطاقة WLAN](#)

[إعادة تركيب بطاقة WLAN](#)

⚠ تنبيه: قبل أن تبدأ العمل بداخل الكمبيوتر، يرجى قراءة معلومات الأمان الواردة مع جهاز الكمبيوتر. لمزيد من المعلومات حول أفضل ممارسات الأمان، انظر الصفحة الرئيسية لسياسة الالتزام بالقوانين على www.dell.com/regulatory_compliance.

⚙ إشعار: للمساعدة على تقادي تلف لوحة النظام، يجب أن تقوم بإزالة البطارية من حاوية البطارية قبل بدء العمل داخل الكمبيوتر.

🔍 ملاحظة: إذا طليت شراء بطاقة WLAN مع الكمبيوتر، تكون البطاقة مثبتة بالفعل.

🔍 ملاحظة: لا تضمن Dell توافق بطاقات Mini-Card، ولا تقدم الدعم فيما يتعلق بها إذا كانت من مصادر أخرى غير Dell.

يدعم الكمبيوتر الخاص بك بطاقة Mini-Card - WLAN.

إزالة بطاقة WLAN

1. اتبع الإجراءات المذكورة في [قبل أن تبدأ](#).
2. قم بإزالة غطاء الوحدة (انظر [إزالة غطاء الوحدة](#)).
3. قم بفصل كابلات الهوائي من بطاقة WLAN.

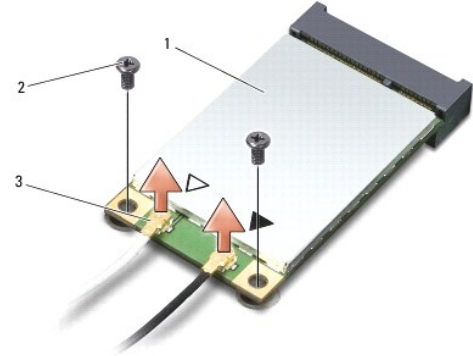

1	بطاقة WLAN	2	مسمار تثبيت (2)
3	موصلات كابل الهوائي (2)		

4. قم بفك المسمارين المثبتين من البطاقة.

5. قم برفع بطاقة WLAN خارج موصل لوحة النظام الخاص بها.

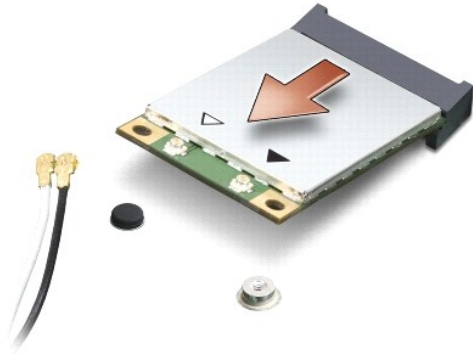

إعادة تركيب بطاقة WLAN

إشعار: الموصلات مؤمنة لضمان إدخالها بشكل صحيح. إذا شعرت بمقاومة، فقم بفحص الموصلات الموجودة على البطاقة ولوحة النظام ثم قم بإعادة محاذاة البطاقة.

إشعار: لتفادي إتلاف بطاقة WLAN، لا تقم بوضع كبلات أسنن البطاقة مطلقاً.

1. اتبع الإجراءات المذكورة في [قبل أن تبدأ](#).

2. أخرج بطاقة Mini-Card الجديدة من غلافها.

إشعار: اضغط بشكل ثابت ومنتظم لدفع البطاقة وإدخالها في موضعها. إذا استخدمت القوة المفرطة، فقد تلحق الضرر بالموصل.

3. قم بإدخال موصل بطاقة WLAN بزاوية 45 درجة داخل الفتحة واضغط على الطرف الآخر لبطاقة WLAN لأسفل.

4. أعد تركيب المسامير على بطاقة WLAN.

5. قم بتوصيل كبلات الهوائي المناسبة ببطاقة WLAN التي تقوم بتهيئتها. إذا كانت بطاقة WLAN تشتمل على مثلثان على الملصق (أبيض وأسود)، فقم بتوصيل:

1 كابل الهوائي الأبيض بالموصل المسمى "الرئيسي" (المثلث الأبيض)

1 كابل الهوائي الأسود بالموصل المسمى "الإضافي" (المثلث الأسود)

إذا كانت بطاقة WLAN تشتمل على ثلاثة مثلثات على الملصق (أبيض وأسود ورمادي)، فقم بتوصيل:

1 كابل الهوائي الأبيض بالمثلث الأبيض

1 كابل الهوائي الأسود بالمثلث الأسود

1 كابل الهوائي الرمادي بالمثلث الرمادي

ملاحظة: قد لا يكون كابل الهوائي الرمادي متاحاً في جميع أجهزة الكمبيوتر. يعتمد وجود كابل الهوائي الرمادي اللون في حيز بطاقة Mini Card على نوع شاشة العرض.

6. قم بتأمين كبلات الهوائي غير المستخدمة في الحلية الواقية المصنوعة من الميلاز.

7. أعد وضع غطاء الوحدة (انظر [إعادة تركيب غطاء الوحدة](#)) وقم بإحكام ربط المسامير المثبتين.

8. قم بإدخال البطارية في حاوية البطارية حتى تستقر في موضعها.

9. قم بتثبيت برامج التشغيل والأدوات المساعدة للكمبيوتر، كما يلزم. للمزيد من المعلومات، انظر [Dell Technology](#).

ملاحظة: إذا كنت تقوم بتركيب بطاقة اتصال من مصدر غير Dell، فيجب عليك تثبيت برامج التشغيل والأدوات المساعدة المناسبة. للمزيد من المعلومات، انظر [Dell Technology](#).

[رجوع إلى صفحة المحتويات](#)

محرك الأقراص الضوئية Dell™ Vostro™ A840/A860 دليل الخدمة

إزالة محرك الأقراص الضوئية

إعادة تركيب محرك الأقراص الضوئية

⚠ تنبيه: قبل أن تبدأ العمل بداخل الكمبيوتر، يرجى قراءة معلومات الأمان الواردة مع جهاز الكمبيوتر. لمزيد من المعلومات حول أفضل ممارسات الأمان، انظر الصفحة الرئيسية لمسياسة الالتزام بالقوانين على www.dell.com/regulatory_compliance.

⚡ إشعار: لتجنب تفريغ شحنة الكهرياء الاستاتيكية، قم بتأريض نفسك عن طريق استخدام عصابة اليد المضادة للكهرباء الاستاتيكية أو لمس سطح معدني غير مطلي على الكمبيوتر (مثل اللوحة الخلفية) بشكل دوري.

إزالة محرك الأقراص الضوئية

⚡ إشعار: لتجنب تفريغ شحنة الكهرياء الاستاتيكية، قم بتأريض نفسك عن طريق استخدام عصابة اليد المضادة للكهرباء الاستاتيكية أو لمس أحد الموصلات الموجودة على الجزء الخلفي من جهاز الكمبيوتر بشكل دوري.

1. اتبع الإجراءات المذكورة في [قبل أن تبدأ](#).

2. قم بترك المسامير التي تثبت محرك الأقراص الضوئية بقاعدة الكمبيوتر.

3. قم بإخراج محرك الأقراص الضوئية من فتحة محرك الأقراص الضوئية.



1	المسامير	2	محرك الأقراص الضوئية
---	----------	---	----------------------

إعادة تركيب محرك الأقراص الضوئية

1. قم بإدخال محرك الأقراص الضوئية في الفتحة.

2. أعد تثبيت وإحكام ربط المسامير التي تثبت محرك الأقراص الضوئية.

3. قم بإدخال البطارية في حاوية البطارية حتى تستقر في موضعها.

مسند راحة اليد

Dell™ Vostro™ A840/A860 دليل الخدمة

[إزالة مسند راحة اليد](#)

[إعادة تركيب مسند راحة اليد](#)

إزالة مسند راحة اليد

تنبيه: قبل أن تبدأ العمل بداخل الكمبيوتر، يرجى قراءة معلومات الأمان الواردة مع جهاز الكمبيوتر. لمزيد من المعلومات حول أفضل ممارسات الأمان، انظر الصفحة الرئيسية لسياسة الالتزام بالقوانين على www.dell.com/regulatory_compliance.

إشعار: لتجنب تفرغ شحنة الكهرواء الاستاتيكية، قم بتأريض نفسك عن طريق استخدام عصابة اليد المضادة للكهرباء الاستاتيكية أو لمس سطح معدني غير مطلي على الكمبيوتر (مثل اللوحة الخلفية) بشكل دوري.

1. اتبع الإرشادات الواردة في [فيل أن تبدأ](#).
2. قم بفتح أية بطاقات من فتحة بطاقة الوسائط 3 في 1.
3. قم بفتح غطاء التحكم المركزي (انظر [إزالة غطاء التحكم المركزي](#)).
4. قم بإزالة لوحة المفاتيح (انظر [إزالة لوحة المفاتيح](#)).
5. قم بإزالة مجموعة الشاشة (انظر [الشاشة](#)).
6. اقلب الكمبيوتر وقم بإزالة وحدات الذاكرة المثبتة وبطاقة WLAN (انظر [وحدة الذاكرة](#) و [إزالة بطاقة WLAN](#)).
7. قم بفتح المسامير من حاوية الذاكرة.
8. قم بفتح محرك الأقراص الضوئية (انظر [إزالة محرك الأقراص الضوئية](#)).
9. قم بفتح المسامير من حاوية محرك الأقراص الضوئية.
10. قم بفتح المسامير العشرة من قاعدة الكمبيوتر.

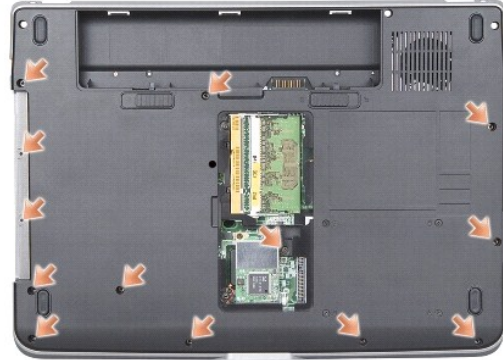

11. قم بقلب الكمبيوتر وإزالة المسامير من الجزء العلوي من مسند راحة اليد.
 21. قم بفتح مصباح حالة جهاز الطاقة/لوحة المفاتيح، و لوحة اللمس، وموصلات مفصلات الشاشة من لوحة النظام.
- إشعار:** الفصل مسند راحة اليد عن قاعدة الكمبيوتر بحرص لتجنب تعرض مسند راحة اليد للتلف.

31. بداية من الجزء العلوي من مسند راحة اليد، استخدم أصابعك لإبعاد مسند راحة اليد عن قاعدة الكمبيوتر من خلال رفع الجزء الداخلي من مسند راحة اليد أثناء الدفع من الخارج.

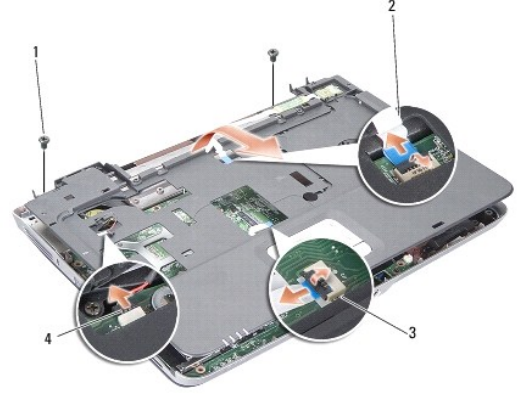

1	مسند راحة اليد (2)	2	كابل مصباح حالة الطاقة/لوحة المفاتيح
3	كابل لوحة اللمس	4	كابل مفصل الشاشة

إعادة تركيب مسند راحة اليد

1. قم بحاذة مسند راحة اليد مع قاعدة الكمبيوتر وضعه في مكانه برفق.
2. أعد توصيل مصباح حالة جهاز الطاقة/لوحة المفاتيح، ولوحة اللمس، وكابلات مفصلات الشاشة بموصلات لوحة النظام المعنية.
3. أعد تركيب المسامير الموجودين في الجزء العلوي من مسند راحة اليد.
4. قم بقلب الكمبيوتر وأعد تركيب المسامير الثلاثة عشر الموجودة في قاعدة الكمبيوتر.
5. أعد تركيب مجموعة الشاشة (انظر [إعادة تركيب مجموعة الشاشة](#)).
6. أعد تركيب وحدات الذاكرة (انظر [إعادة تركيب وحدة \(وحدات\) الذاكرة](#)).
7. أعد تركيب البطاقة في فتحة البطاقة 3 في 1.
8. أعد تركيب بطاقة شبكة الاتصال المحلية اللاسلكية (WLAN) (انظر [إعادة تركيب بطاقة WLAN](#)).
9. أعد تركيب القرص الصلب (انظر [إعادة تركيب محرك القرص الصلب](#)).
01. قم بإدخال البطارية في حاوية البطارية حتى تستقر في موضعها.

[رجوع إلى صفحة المحتويات](#)

لوحة النظام

Dell™ Vostro™ A840/A860 دليل الخدمة

[إزالة لوحة النظام](#)

[إعادة تركيب لوحة النظام](#)

إزالة لوحة النظام

تنبيه: قبل أن تبدأ العمل بداخل الكمبيوتر، يرجى قراءة معلومات الأمان الواردة مع جهاز الكمبيوتر. لمزيد من المعلومات حول أفضل ممارسات الأمان، انظر الصفحة الرئيسية لسياسة الالتزام بالقوانين على www.dell.com/regulatory_compliance.

إشعار: لتجنب تفريغ شحنة الكهرياء الاستاتيكية، قم بتأريض نفسك عن طريق استخدام عصاية اليد المضادة للكهرباء الاستاتيكية أو لمس سطح معدني غير مطلي على الكمبيوتر (مثل اللوحة الخلفية) بشكل دوري.

تحتوي رقاقة BIOS في لوحة النظام على علامة خدمة تكون ظاهرة أيضاً على علامة الباركود الموجودة على قاعدة الكمبيوتر. تشمل مجموعة الاستبدال الخاصة بلوحة النظام على قرص مضغوط يوفر أداة مساعدة لنقل علامة الخدمة إلى لوحة نظام الاستبدال.

إشعار: تعامل مع المكونات والبطاقات من حوافها وتجنب لمس السنون ونقاط الاتصال.

1. اتبع الإرشادات الواردة في [قبل أن تبدأ](#).
2. قم بإزالة أية بطاقات وسائط مثبتة من فتحة بطاقة الوسائط 3 في 1.
3. قم بإزالة أية وحدات ذاكرة مثبتة وبطاقة WLAN (انظر [وحدة الذاكرة وإزالة بطاقة WLAN](#)).
4. قم بفتح محرك الأقراص الضوئية (انظر [محرك الأقراص الضوئية](#)).
5. قم بفتح غطاء التحكم المركزي (انظر [إزالة غطاء التحكم المركزي](#)).
6. قم بإزالة مجموعة الشاشة (انظر [الشاشة](#)).
7. قم بفتح لوحة المفاتيح (انظر [إزالة لوحة المفاتيح](#)).
8. قم بإزالة مسند راحة اليد (انظر [مسند راحة اليد](#)).
9. قم بفتح قارئ بطاقة الوسائط 3 في 1.
01. افصل مروحة النظام، والساعة، وRJ-11، وكابلات DC-In من موصلات لوحة النظام.
11. قم بفتح مروحة النظام (انظر [فتح مروحة النظام](#)).
21. قم بإزالة أشرطة غطاء البولستر ثم قم بإزالة المسامير الأربعة من الجزء الخلفي من الكمبيوتر الذي يثبت القرص الصلب.

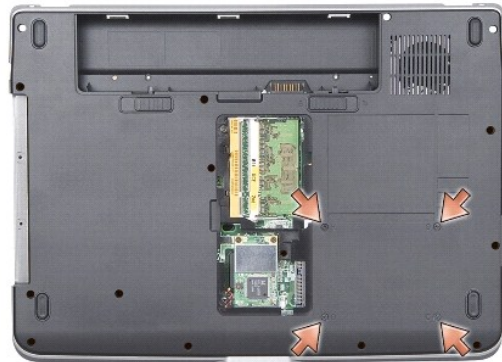

31. قم بفتح المسامير المتبقين اللذين يثبتان لوحة النظام بقاعدة الكمبيوتر.

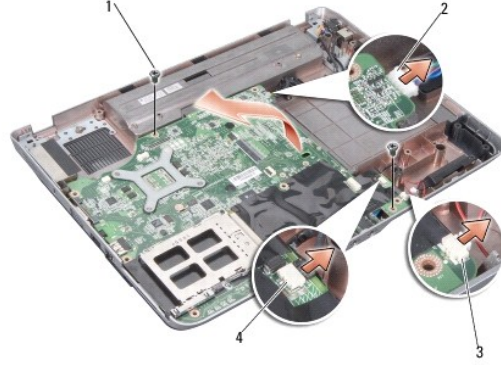

موصل DC-In	2	مسامير لوحة النظام (2)	1
موصل RJ-11	4	موصل السماعة	3

41. ارفع لوحة النظام بزاوية نحو جانب الكمبيوتر وخارج قاعدة الكمبيوتر.

إعادة تركيب لوحة النظام

⚠ تنبيه: قبل أن تبدأ العمل بداخل الكمبيوتر، يرجى قراءة معلومات الأمان الواردة مع جهاز الكمبيوتر. لمزيد من المعلومات حول أفضل ممارسات الأمان، انظر الصفحة الرئيسية لسياسة الالتزام بالقوانين على www.dell.com/regulatory_compliance.

1. اتبع كافة الخطوات في [إزالة لوحة النظام](#) بترتيب عكسي.

⚠ إشعار: قبل تشغيل الكمبيوتر، أعد تركيب كل المسامير وتأكد من عدم وجود مسامير مفككة داخل الكمبيوتر. قد يؤدي عدم القيام بذلك إلى إتلاف الكمبيوتر.

2. قم بإدخال البطارية في حاوية البطارية حتى تستقر في موضعها.

3. قم بتشغيل الكمبيوتر.

🔍 ملاحظة: بعد إعادة تركيب لوحة النظام، أدخل علامة الخدمة في BIOS الخاص بلوحة النظام البديلة.

4. أدخل القرص المضغوط الوارد مع لوحة النظام البديلة في محرك الأقراص المناسب. اتبع الإرشادات التي تظهر على الشاشة.

[رجوع إلى صفحة المحتويات](#)

